

DACIA
SEMPLICEMENTE TUTTO

NUOVA GAMMA SANDERO STREETWAY SANDERO STEPWAY



DACIA SANDERO STEPWAY

LA TUA VIA DI FUGA QUOTIDIANA

Nuova Dacia Sandero Stepway afferma con decisione il suo stile crossover: non porre limiti alla tua voglia di scoprire territori inesplorati e approfitta della nuova versione EXTREME che sottolinea con ulteriore forza il suo carattere avventuroso.







SANDERO
STEPWAY

DACIA

SANDERO

SPIRITO D'AVVENTURA

Basta una sola occhiata a Nuova Dacia Sandero Stepway per far scoccare il desiderio di viaggiare. Il cofano scolpito e l'anteriore deciso, insieme ai nuovi profili protettivi e alla notevole altezza da terra, trasmettono lo stile energetico e robusto di un autentico crossover. La firma luminosa "Y-shape", i fari LED e la calandra nero lucido le conferiscono ancora più carattere. Preparati a vivere al massimo la tua voglia di avventura con la nuova versione EXTREME e il suo carattere che evoca i grandi spazi inesplorati:

retrovisori in color rame, cerchi in lega e shark antenna nero brillante. Uno stile unico sottolineato da elementi esclusivi caratterizzati da motivi topografici. E grazie alla trazione migliorata dal sistema Extended Grip non avrai certo problemi a lasciarti alle spalle le strade battute: Sandero Stepway è la tua compagna ideale per partire alla scoperta di nuovi orizzonti.



PULSANTE EXTENDED GRIP



FIRMA LUMINOSA

IL COMFORT OTTIMALE

Nuova Sandero Stepway ti offre tutte le soluzioni tecnologiche di cui puoi avere bisogno: sali a bordo con il massimo della comodità grazie al sistema Keyless entry e lasciati conquistare dallo stile del nuovo abitacolo. Gli interni della versione EXTREME sono impreziositi dalle nuove sellerie in misto TEP MicroCloud, un tessuto soffice e vellutato, facile da pulire, che riveste anche la plancia e i braccioli. I dettagli in color rame e i richiami ai motivi topografici sui tappetini in gomma completano il suo spirito marcatamente outdoor. Quanto all'equipaggiamento, non potrai che apprezzare i sedili e il volante

regolabili in altezza e profondità, il freno di stazionamento elettrico e il pratico vano portaoggetti integrato nel bracciolo: tutto è pensato per garantirti il massimo della praticità e del comfort. Puoi connettere lo smartphone per gestire comodamente le tue applicazioni preferite sul touchscreen da 8 pollici, oltre che approfittare dei pratici comandi di bordo, capaci di garantire la massima facilità di accesso a tutte le funzioni. Tutto è a portata di mano.



SELLERIE ESCLUSIVE



TOUCHSCREEN DA 8" CON MEDIA NAV



FRENO DI STAZIONAMENTO ELETTRICO



DACIA

Navigation 19° 13:15
Address Points of Interest History
Favourites Find on map Coordinate
Route Options

PRESENCE
ON ECU

19.0



C'È SPAZIO PER TUTTI I TUOI DESIDERI

Nuova Dacia Sandero Stepway ha le carte in regola per affrontare con successo qualunque sfida: grazie al suo ampio baule espandibile è in grado di passare all'istante dalla vita di città alle escursioni più avventurose. Ti basta un solo gesto per ribaltare i sedili e regolare la capacità di carico in base alle tue esigenze, in modo da vivere al massimo i tuoi momenti indimenticabili. Grazie a un sistema ingegnoso, puoi ruotare facilmente le barre tetto modulari per trasformarle in un pratico portapacchi su cui caricare un box, un portabiciclette o un portasci. È arrivato il momento di partire per vivere nuove esperienze.



BARRE TETTO MODULARI

DACIA SANDERO

LA TUA ALLEATA IN CITTÀ

Nuova Dacia Sandero ha uno stile tutto nuovo, pensato per adattarsi al meglio alle tue esigenze e soddisfare i tuoi desideri. Le sue linee rappresentano il perfetto connubio tra robustezza e dinamismo, dando forma a un design elegante ed esclusivo. Stilosa, versatile e moderna, Nuova Dacia Sandero mette a tua disposizione le soluzioni e il comfort capaci di trasformare ogni tuo viaggio in un momento di piacere.





SANDERO

DACIA SANDERO

LA POTENZA DELL'ESSENZIALE

Lo stile completamente rinnovato di Nuova Dacia Sandero non passa certo inosservato, con le sue linee robuste e dinamiche. È semplicemente d'impatto! La firma luminosa "Y-shape" anteriore e posteriore è un inno al design contemporaneo. E grazie ai fari anabbaglianti a LED la notte è sempre illuminata

alla perfezione. All'anteriore, la griglia della calandra nera con dettagli in bianco le conferisce ulteriore carattere. Lo spirito di Sandero si rafforza anche grazie ai tanti dettagli, come per esempio gli specchietti retrovisori in tinta con la carrozzeria e i cerchi in alluminio.



FIRMA LUMINOSA POSTERIORE "Y-SHAPE"





DACIA

SRP
ARRIVAL

28° 11:03

- Radio
- Media
- Phone
- Vehicle
- Nav
- SmartPhone Integration
- Settings

36 20.0 A/C 15% 15%

P
R
N
D

L'ESSENZIALE A PORTATA DI MANO

L'apertura automatica delle portiere a distanza ti dà il benvenuto in un mondo accogliente e al passo coi tempi. L'ampio cruscotto panoramico rappresenta un connubio di eleganza ed efficienza. Grazie alla posizione orientata sul guidatore, ti consente di accedere facilmente a tutte le sue diverse funzioni, tra cui i nuovi comandi intuitivi del climatizzatore, lo schermo da 8 pollici con navigazione e smartphone

replication e il sistema di assistenza anteriore e posteriore per il parcheggio. Un'ulteriore comodità è rappresentata dal freno di stazionamento elettrico, estremamente pratico nell'utilizzo quotidiano, oltre che dalla possibilità di regolare il volante in altezza e in profondità. Con Nuova Dacia Sandero è un vero piacere potersi concentrare sull'essenziale



KEYLESS ENTRY



COMPUTER DI BORDO TFT 3,5"



PRENDI IL CONTROLLO DEL TUO SPAZIO

Nuova Dacia Sandero sa adattarsi alla perfezione alle tue necessità, mettendo a tua disposizione il suo ampio bagagliaio e i sedili posteriori ripiegabili, che ti consentono di modulare lo spazio in funzione delle tue esigenze. Non mancano poi numerosi vani portaoggetti: porta-bicchieri, scomparti delle portiere, cassetto del cruscotto e persino una pratica consolle per i tuoi oggetti più piccoli. La comodità è garantita

tanto per il guidatore, che ha a disposizione un notevole spazio laterale all'altezza delle spalle, quanto per i passeggeri dei sedili posteriori, che godono di un ampio spazio per le gambe. Nuova Sandero non teme confronti quando si tratta di comfort.

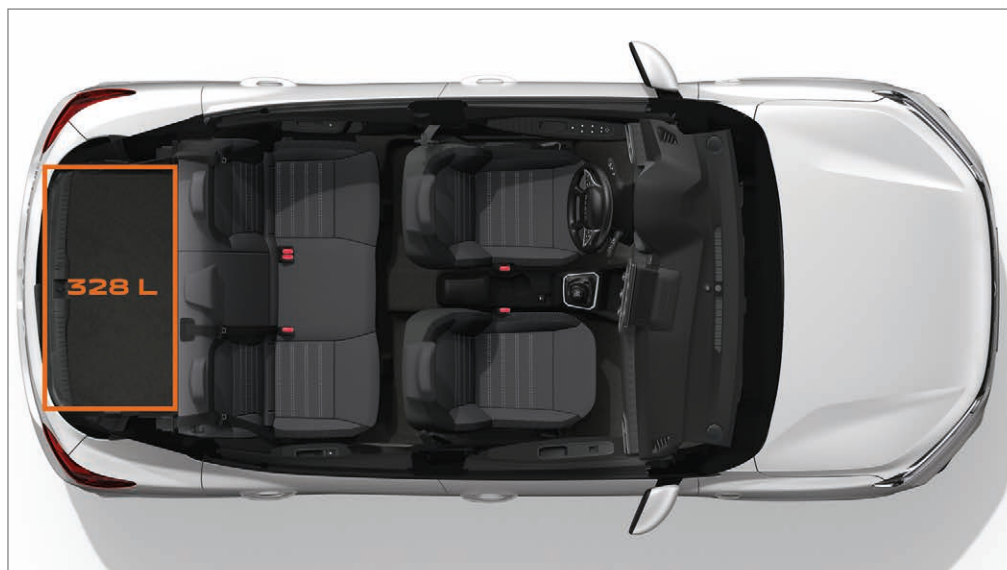

VOLUME DEL BAGAGLIAIO: 328 L

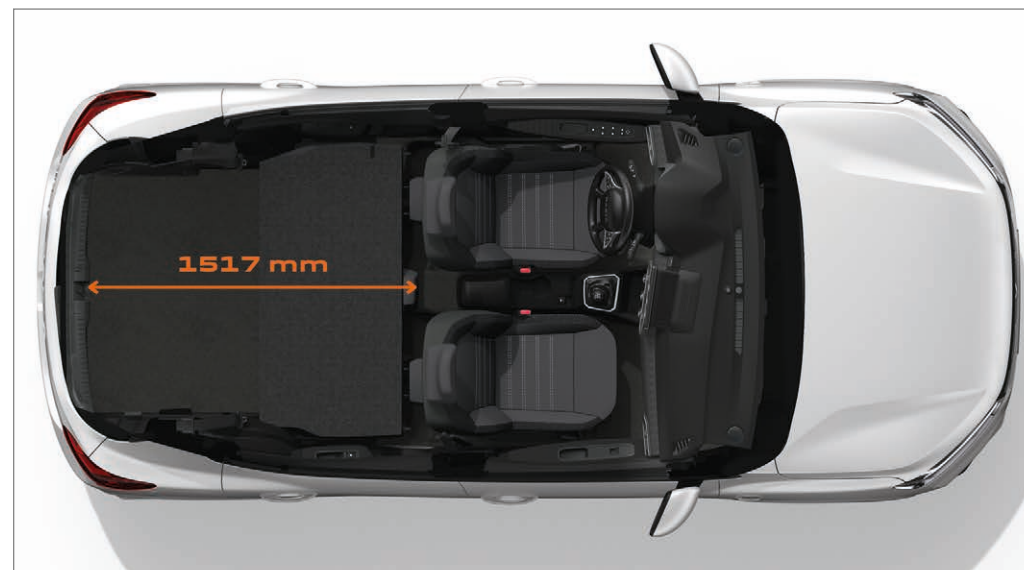

VOLUME DEL BAGAGLIAIO CON I SEDILI POSTERIORI RIPIEGATI: 1108 L

LA SICUREZZA IN OGNI MOMENTO

Per Dacia, niente è più importante che migliorare costantemente il livello di sicurezza dei suoi veicoli, soprattutto per la protezione del guidatore e dei passeggeri. Puoi muoverti in tutta serenità grazie al sistema automatico per la frenata di emergenza, all'assistenza per la partenza in salita, ai sei airbag di serie e al sensore per l'angolo morto. Nuove Dacia Sandero e Sandero Stepway ti offrono l'essenziale per una guida in totale relax.

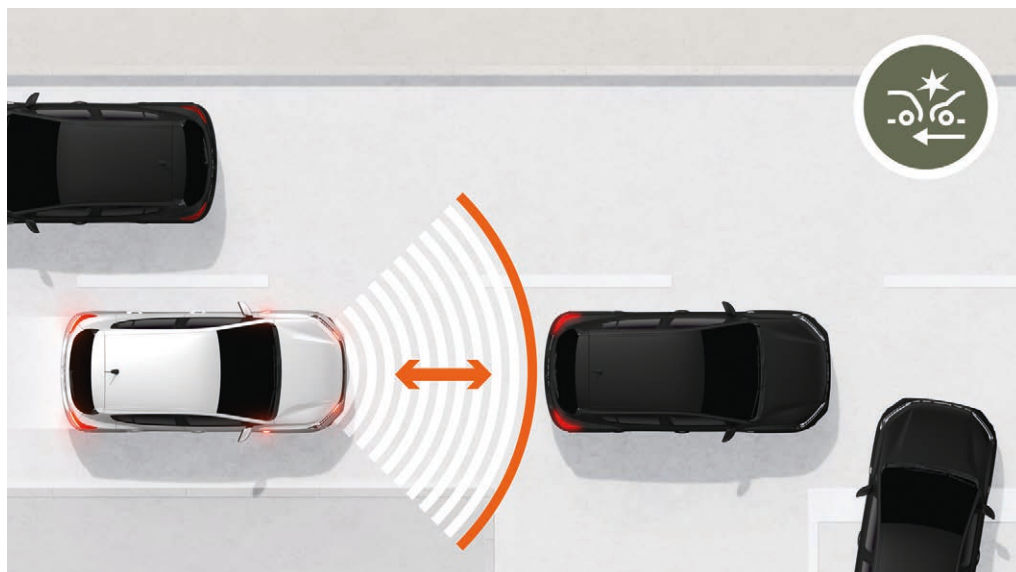

FRENOTA AUTOMATICA DI EMERGENZA

A volte, quando si guida, non basta essere concentrati e reattivi. Puoi fare affidamento sulle Nuove Sandero per evitare o limitare i danni conseguenti agli impatti. Quando rileva il rischio di una collisione, il sistema si attiva e ottimizza la frenata nel caso tu non reagisca in maniera opportuna.

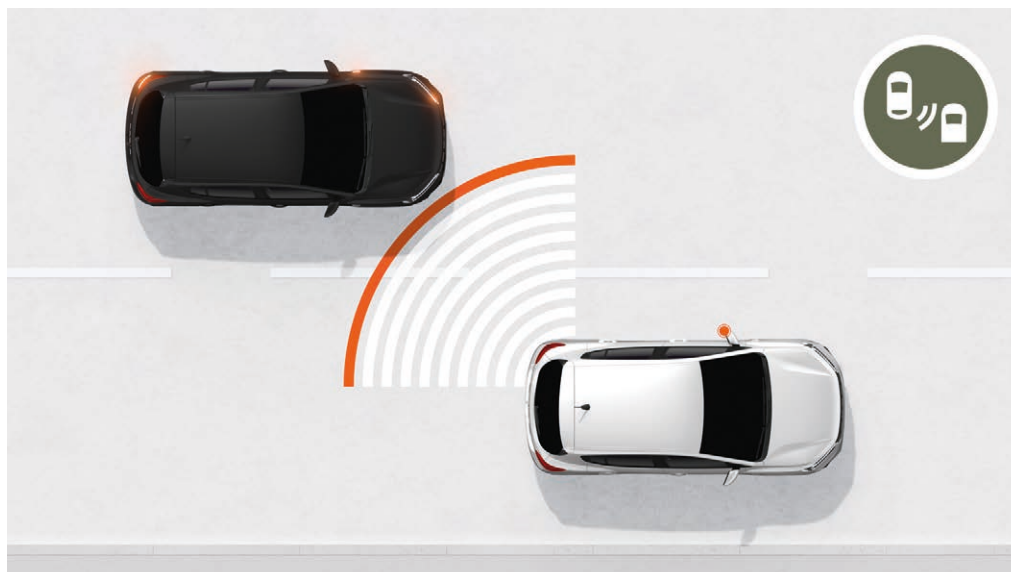

SENSORE PER L'ANGOLO MORTO

È difficile tenere tutto sotto controllo quando si cambia corsia. Grazie ai sensori laterali anteriori e posteriori, le Nuove Sandero ti avvertono di qualsiasi rischio di collisione con un altro veicolo ai lati o nell'area posteriore.

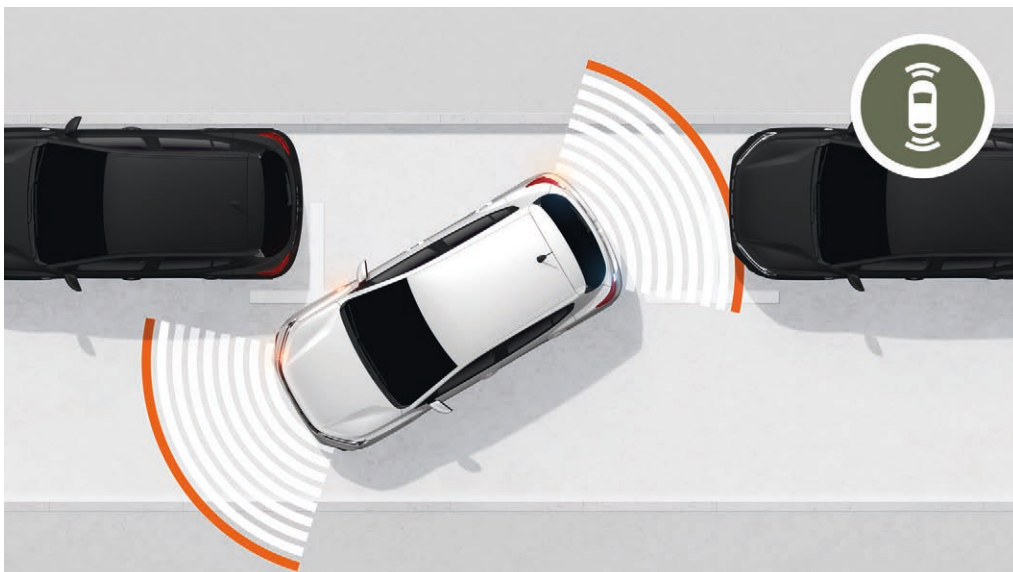

**SENSORI DI PARCHEGGIO ANTERIORI, POSTERIORI E
RETROCAMERA DI PARCHEGGIO POSTERIORE**

In città, ogni occasione di parcheggio va presa al volo, anche quella più angusta. Resterai conquistato sin dalla prima manovra dal sistema di rilevamento, che ti avvisa con suoni e supporto visuale della presenza del minimo ostacolo posto davanti o dietro al veicolo.



ASSISTENZA PER LA PARTENZA IN SALITA

Niente più stress quando devi ripartire in salita. Il sistema impedisce al veicolo di arretrare quando viene rilasciato il pedale del freno. Così non hai più bisogno di ricorrere al freno di stazionamento e la manovra diventa un gioco da ragazzi.

DACIA SANDERO STREETWAY

LIVELLI DI EQUIPAGGIAMENTO

ESSENTIAL



EQUIPAGGIAMENTI PRINCIPALI

ESTERNI

- Firma luminosa "Y-Shape" a LED
- Luci di marcia diurna a LED automatiche
- Nuova calandra con nuovo logo e inserti decorativi bianchi
- Paraurti anteriori/posteriori in tinta carrozzeria
- Maniglie esterne delle porte nere
- Specchietti retrovisori neri
- Cerchi da 15" con copri ruota ELMA

INTERNI

- Profili delle bocchette di aerazione grigio nebbia con levetta bianca
- Elementi decorativi interni in grigio nebbia
- Maniglie interne delle porte nere
- Panchetta ribaltabile e frazionabile 1/3-2/3
- Selleria specifica Essential

SICUREZZA ATTIVA E PASSIVA

- ABS (sistema di frenata antibloccaggio) e AFU (assistenza alla frenata di emergenza)
- Frenata automatica di emergenza interurbana (AEBS)
- ESP (programma elettronico di stabilità) + HSA (assistenza per la partenza in salita)
- Chiama di emergenza (e-call)
- Airbag frontali e laterali conducente e passeggero
- Cinture di sicurezza anteriori e posteriori laterali con pretensionatore e limitatore di sforzo
- Sensore di pressione pneumatici
- Kit di riparazione pneumatici
- Sistema di fissaggio Isofix per seggiolino per bambini nei sedili posteriori laterali

DISPOSITIVI DI CONDOTTA E CONTROLLO

- Servosterzo elettrico
- Stop & Start, ECO Mode (tranne S-Ce 65)
- Computer di bordo distanza percorsa, velocità media, autonomia, consumo medio di carburante (incluso GPL)
- Limitatore di velocità con segnale acustico

VISIBILITÀ

- Retrovisori esterni a regolazione manuale interna

COMFORT

- Alzacristalli anteriori elettrici conducente e passeggero
- Volante regolabile in altezza
- Porta USB anteriore

AUDIO

- Media Control: radio DAB con comandi al volante, 4 altoparlanti anteriori, connessione Bluetooth®, Dacia Media Control con applicazione mobile

EXPRESSION



EQUIPAGGIAMENTI PRINCIPALI EXPRESSION = ESSENTIAL +

ESTERNI

- Cerchi da 15" Flexwheel Soran

INTERNI

- Maniglie interne delle porte in color grigio nebbia
- Bordi degli aeratori in color grigio nebbia
- Rivestimento in tessuto sulla plancia
- Selleria specifica Expression

SICUREZZA ATTIVA E PASSIVA

- Limitatore di velocità con segnale sonoro/ regolatore di velocità
- Sensori di parcheggio posteriori

VISIBILITÀ

- Fari fendinebbia
- Specchietti retrovisori esterni elettrici in tinta carrozzeria

COMFORT

- Climatizzatore manuale
- Tergicristalli automatici
- Alzacristalli elettrici anteriori e posteriori
- Volante in pelle TEP regolabile in altezza e profondità

AUDIO

- Media Display: compatibile con Android Auto™ e Apple CarPlay™ con replicazione smartphone via cavo (radio DAB con schermo 8" e 4 altoparlanti)

DACIA SANDERO STEPWAY LIVELLI DI EQUIPAGGIAMENTO

ESSENTIAL STEPWAY



EQUIPAGGIAMENTI PRINCIPALI

ESTERNI

- Firma luminosa "Y-Shape" a LED
- Luci di marcia diurna a LED automatiche
- Nuova calandra nero brillante che integra il nuovo logo con inserti in bianco
- Cerchi da 16" Flexwheel Saria Dark
- Ski anteriori e posteriori grigio megalite
- Paraurti anteriori/posteriori
- Maniglie esterne delle porte nere
- Specchietti retrovisori manuali neri
- Barre tetto longitudinali e modulari grigio megalite

INTERNI

- Panchetta ribaltabile e frazionabile 1/3-2/3
- Contorni della bocchette di aerazione in color rame
- Selleria specifica Stepway con inserti e cuciture color rame

SICUREZZA ATTIVA E PASSIVA

- ABS (sistema di frenata antibloccaggio) e AFU (assistenza alla frenata di emergenza)
- Frenata automatica di emergenza interurbana (AEBS)
- ESP (programma elettronico di stabilità) + HSA (assistenza per la partenza in salita)
- Chiama di emergenza (e-call)
- Airbag frontali e laterali conducente e passeggero
- Cinture di sicurezza anteriori e posteriori laterali con pretensionatore e limitatore di sforzo
- Sensore di pressione pneumatici
- Kit di riparazione pneumatici
- Sistema di fissaggio Isofix per seggiolino per bambini nei sedili posteriori laterali

DISPOSITIVI DI CONDOTTA E CONTROLLO

- Servosterzo elettrico
- Stop & Start, ECO Mode
- Computer di bordo distanza percorsa, velocità media, autonomia, consumo medio di carburante (incluso GPL)
- Limitatore di velocità con segnale acustico

VISIBILITÀ

- Retrovisori esterni a regolazione manuale interna

COMFORT

- Chiusura centralizzata con telecomando a radiofrequenza
- Chiusura automatica porte con sensore di velocità
- Alzacristalli anteriori elettrici conducente e passeggero
- Volante regolabile in altezza
- Clima manuale
- Presa 12v anteriore
- 1 presa USB anteriore

AUDIO

- Media Control: radio DAB con comandi al volante, 4 altoparlanti anteriori, connessione Bluetooth®, Dacia Media Control con applicazione mobile

EXPRESSION STEPWAY



EQUIPAGGIAMENTI PRINCIPALI EXPRESSION STEPWAY = ESSENTIAL STEPWAY +

ESTERNI

- Calandra con scritta Stepway in bianco
- Maniglie esterne delle porte in tinta carrozzeria
- Retrovisori elettrici in tinta carrozzeria

INTERNI

- Profili delle bocchette di aerazione grigio nebbia e rame con levetta in bianco
- Finiture interne grigio nebbia
- Maniglie delle porte interne grigio acciaio
- Volante in TEP soft feel
- Rivestimento in tessuto sulla plancia

VISIBILITÀ

- Fari fendinebbia
- Specchietti retrovisivi esterni regolabili elettricamente

COMFORT

- Tergicristalli automatici
- Alzacristallo anteriore elettrico lato conducente e passeggero
- Alzacristalli posteriori elettrici
- Cruise Control
- Volante regolabile in altezza e profondità

AUDIO

- Media Display: compatibile con Android Auto™ e Apple CarPlay™ con replicazione smartphone via cavo (radio DAB con schermo 8" e 4 altoparlanti)

DACIA SANDERO STEPWAY LIVELLI DI EQUIPAGGIAMENTO

EXTREME STEPWAY



EQUIPAGGIAMENTI PRINCIPALI STEPWAY = EXPRESSION STEPWAY +

ESTERNI

- Esclusivo design degli esterni con protezioni della parte e sticker laterali con motivi topografici
- Dettagli color rame: retrovisori esterni, firma "Stepway" sulle barre tetto, profili dei fendinebbia
- Cerchi in lega da 16" neri Mahalia nero brillante con logo Dacia in color rame sul coprimozzo
- Shark antenna nero lucido

INTERNI

- Esclusive sellerie EXTREME misto TEP MicroCloud lavabile con cuciture color rame e logo Dacia in rilievo
- Dettagli color rame: profili decorativi sui pannelli delle porte
- Rivestimento in TEP MicroCloud lavabile sulla plancia e sui braccioli delle porte anteriori
- Tappetini in gomma anteriori e posteriori con motivi topografici
- Soglie delle porte con motivi topografici

DISPOSITIVI DI CONDOTTA E CONTROLLO

- Sistema Extended Grip

COMFORT

- Climatizzatore automatico
- Retrocamera posteriore
- Keyless entry
- Bagagliaio modulabile con doppio scomparto

EXTREME UP DISPONIBILE SOLO CON L'OFFERTA UP&GO



EQUIPAGGIAMENTI

Equipaggiamento completo su una versione già ben equipaggiata



DISPONIBILITÀ DI CONSEGNA ANTICIPATA

Ricevi la tua Dacia il prima possibile!



E SEMPRE AL PREZZO DACIA

Sei necessariamente un vincitore!

UP&GO

ANCORA MEGLIO
ANCORA PRIMA

Con UP&GO puoi avere un Sandero Stepway EXTREME UP con equipaggiamento completo e consegna prima delle altre versioni. Nessuna opzione da aggiungere, tutto è incluso. Devi solo scegliere l'essenziale: **motorizzazione e tinta.**

EQUIPAGGIAMENTI SUPPLEMENTARI INCLUSI

- Cerchi in lega da 16" diamantati bi-tono
- Clima Automatico
- Console centrale alta
- Freno di stazionamento elettrico, Keyless entry
- Pack CITY PLUS (Sensori di parcheggio anteriori, retrocamera posteriore e sensore angolo morto)
- Pack Navigation: MEDIA NAV + MAP CARE (mappa Europa Ovest + 6 aggiornamenti gratuiti in 3 anni)

MOTORIZZAZIONI

Puoi scegliere tra il motore
GPL ECO-G 100
o **TCE 110.**

TINTE

Scegli la tua preferenza tra le
6 TINTE DI DACIA STEPWAY:

- **Bianco Ghiaccio⁽¹⁾**
- **Lichen Kaki⁽¹⁾**
- **Nero Nacrè⁽²⁾**
- **Grigio Lunare⁽²⁾**
- **Blu Iron⁽²⁾**
- **Verde Oxide⁽¹⁾**

(1) Tinta metallizzata. (2) Tinta opaca.

TINTE & CERCHI

TINTE

STEPWAY



LICHEN KAK^{*(1)}



BIANCO GHIACCIO*



NERO NACRÉ**



GRIGIO LUNARE**



BLU IRON**



ORANGE ATACAMA**⁽¹⁾
non disponibile per la versione EXTREME



VERDE OXIDE**
disponibile per la versione EXTREME

SANDERO



GRIGIO ROAD^{*(2)}



GRIGIO COMETA**⁽²⁾

COPRIRUOTA E CERCHI



CERCHIO DA 15" CON
COPRIRUOTA ELMA



CERCHIO DA 15"
FLEXWHEEL SORANE



CERCHIO DA 16"
FLEXWHEEL SARIA



CERCHIO IN LEGA
DA 16" AMARIS



CERCHIO IN LEGA DA 16"
DIAMANTATO MAHALIA⁽¹⁾



CERCHIO IN LEGA DA 16"
DIAMANTATO MAHALIA NERO⁽¹⁾

* Tinta opaca. ** Tinta metallizzata.

(1) Disponibile unicamente per Stepway.

(2) Disponibile unicamente per Sandero Streetway

DACIA SANDERO STREETWAY & SANDERO STEPWAY EQUIPAGGIAMENTI & OPZIONI

	SANDERO STREETWAY ESSENTIAL	SANDERO STREETWAY EXPRESSION	SANDERO STEPWAY ESSENTIAL	SANDERO STEPWAY EXPRESSION	SANDERO STEPWAY EXTREME
ESTERNI					
Firma luminosa a LED Y-Shape	•	•	•	•	•
Luci di marcia diurna a LED automatiche	•	•	•	•	•
Calandra	Bianca	Bianca	Bianca	Bianca	Bianca
Calandra con badge "Stepway"	-	-	Bianca	Bianca	Bianca
Paraurti anteriori/posteriori	Tinta carrozzeria	Tinta carrozzeria	Tinta carrozzeria	Tinta carrozzeria	Tinta carrozzeria
Ski anteriore e posteriore grigio megalite	-	-	•	•	•
Maniglie esterne delle porte	Nero	Tinta carrozzeria	Nero	Tinta carrozzeria	Tinta carrozzeria
Specchietti retrovisori esterni	Nero	Tinta carrozzeria	Nero	Tinta carrozzeria	Color rame
Barre tetto longitudinali modulari (Grigio Megalite)	-	-	•	•	•
Shark antenna nera	-	-	-	-	•
Logo sul bagagliaio	Bianco	Bianco	Bianco	Bianco	Color rame
INTERNI					
Bordi degli aeratori	Nero con levette bianche	Bianco con levette bianche	Rame con levette bianche	Rame con levette bianche	Rame con levette bianche
Maniglie apertura delle porte interne	nera	Grigio acciaio	Nere	Grigio acciaio	Grigio acciaio
Schienale del sedile posteriore ribaltabile e frazionabile 1/3-2/3	•	•	•	•	•
Volante in TEP soft feel	-	•	-	•	•
SICUREZZA ATTIVA E PASSIVA					
ABS (sistema di frenata antibloccaggio) e AFU (assistenza alla frenata di emergenza)	•	•	•	•	•
Frenata automatica di emergenza interurbana (AEBS)	•	•	•	•	•
ESP (programma elettronico di stabilità) + HSA (assistenza per la partenza in salita)	•	•	•	•	•
Chiama di emergenza (e-call)	•	•	•	•	•
Airbag frontale conducente/Airbag frontale passeggero disattivabile	•/•	•/•	•/•	•/•	•/•
Airbag laterali torace e tendine per la testa	•	•	•	•	•
Sensori di parcheggio posteriori	o	•	o	•	•
Retrocamera di parcheggio posteriore	-	o	-	o	•
Freno di stazionamento elettrico e bracciolo centrale alto con portaoggetti	-	o	-	o	o
Sensore di pressione pneumatici	•	•	•	•	•
Ruota di scorta + cric (escluso GPL)	o	o	o	o	o
Kit di gonfiaggio pneumatici	•	•	•	•	•
Sistema di fissaggio Isofix per seggiolino per bambini nei sedili posteriori laterali	•	•	•	•	•
DISPOSITIVI DI CONDOTTA E CONTROLLO					
Servosterzo elettrico	•	•	•	•	•
Start & Stop	•	•	•	•	•
Computer di bordo: distanza percorsa, velocità media, autonomia, consumo medio di carburante (incluso GPL)	•	•	•	•	•
Limitatore di velocità con segnale acustico/Cruise control	•	•	•	•	•
Extrended grip	-	-	-	-	•

	SANDERO STREETWAY ESSENTIAL	SANDERO STREETWAY EXPRESSION	SANDERO STEPWAY ESSENTIAL	SANDERO STEPWAY EXPRESSION	SANDERO STEPWAY EXTREME
VISIBILITÀ					
Fari fendinebbia	-	•	-	•	•
Retrovisori esterni a regolazione manuale interna	•	-	•	-	-
Specchietti retrovisori esterni regolabili elettricamente	-	•	-	•	•
COMFORT					
Climatizzatore manuale	o	•	•	•	-
Climatizzatore automatico	-	o	-	o	•
Tergicristalli automatici	-	•	-	•	•
Chiusura automatica delle porte durante la guida	•	•	•	•	•
Key Less Entry	-	o	-	o	•
Alzacristalli elettrici anteriori conducente (impulsionale antipizzico) e passeggero (non impulsionale)	•	•	•	•	•
Alzacristalli elettrici posteriore	-	•	-	•	•
Volante regolabile in altezza e profondità	•/-	•/•	•/-	•/•	•/•
1 presa USB anteriore	•	•	•	•	•
1 presa da 12 V nella parte anteriore	•	•	•	•	•
Bagagliaio modulabile con doppio scomparto	-	-	-	-	•
AUDIO					
Media control: radio DAB con comandi al volante, 4 altoparlanti anteriori, connessione Bluetooth®, Dacia Media Control con applicazione mobile	•	-	•	-	-
Media Display: compatibile con Android Auto™ e Apple CarPlay™ con replicazione smartphone via cavo (radio DAB con schermo 8" e 4 altoparlanti)	o	•	o	•	•
Media NAV : navigazione, cartografia Europa + MAP CARE (mappa Europa Ovest + 6 aggiornamenti gratuiti in 3 anni) radio DAB, replica smartphone tramite cavo USB, connessione Bluetooth®, 6 altoparlanti (4 altoparlanti + 2 tweeter), touch screen 8", porta telefono removibile (compatibile con Apple CarPlay™ e Andoid Auto™)	-	o	-	o	o

- : non disponibile; • : disponibile di serie; o : disponibile in opzioni. Android Auto™ è un marchio di Google Inc. Apple CarPlay™ è un marchio di Apple Inc.

DACIA SANDERO STREETWAY & SANDERO STEPWAY MOTORIZZAZIONI

	SCE 65	TCE 90	TCE 90 CVT	ECO-G 100
MOTORIZZAZIONE SANDERO STREETWAY				
Potenza fiscale(cv)	12	12	12	12
Carburante	Benzina (E10)	Benzina (E10)	Benzina (E10)	Benzina (E10)/GPL
Potenza massima kW CEE (cv) a regime massimo (giri/min)	49 a 6300	67 a 4600-5000	67 a 4500-5000	GPL : 74 a 4600-5000 Benzina : 67 a 4800-5000
Coppia massima N m CEE a regime massimo (giri/min)	95 a 3600	160 a 2100-3750	142 a 1750-3750	GPL : 170 a 2000-3500 Benzina : 160 a 2100-3750
Tipo di trasmissione	Manuale a 5 marce	Manuale a 5 marce	Auto-CVT	Manuale a 5 marce
Tipo d'iniezione	Motore aspirato	Iniezione turbo indiretta	Iniezione turbo indiretta	Iniezione turbo indiretta
Cilindrata (cm ³)			999	
Numero di cilindri / valvole			3/12	
Norma antinquinamento			Euro 6 DFull	

TELAIO E STERZO

Dimensione pneumatici di riferimento	185/65 R15 88H - 195/55 R16 87H			
Diametro sterzante tra marciapiedi (m)	10,53			
Sospensioni anteriori	Pseudo McPherson con braccio oscillante inferiore, sospensione a molla elicoidale con ammortizzatori idraulici telescopici e barra antirollio			
Sospensione posteriore	Assale semirigido con sospensione a molla a barra stabilizzatrice con ammortizzatori idraulici telescopici			

PERFORMANCE

				GPL	Benzina
Velocità massima (km/h)	158	175	169	177	174
0-100 km/h (s)	16,7	12,2	13,4	12,2	
Ripresa : 80 /h - 120 km/h (s)	in 4e 5e	14,9 25,6	11,6 20,1	11,6	12 20,2

CONSUMI ED EMISSIONI⁽¹⁾

Protocollo d'omologazione	WLTP ⁽²⁾				
Capacità del serbatoio (l)	50	50	50	Benzina: 50 GPL: 40	
Emissioni di CO ₂ (g/km) Best Case - Worst Case	120/121	118/120	129/140	108/109	122/122
Consumo ciclo misto (l/100 km) Best Case - Worst Case	5,3/5,4	5,2/5,3	5,7/6,2	6,7/6,7	5,4/5,4

VOLUMI E MASSE

	Essential	Expression	Essential	Expression	Essential	Expression	Essential	Expression
Massa a vuoto minima in ordine di marcia (MVODM)	1015	1036	1052	1072	1087	1099	1106	1128
Massa a vuoto massimo in ordine di marcia (MVODM)	1058	1072	1096	1120	1120	1144	1134	1160
Peso totale circolante autorizzato (MTR)	2480	2494	2638	2662	2662	2686	2678	2702
Peso massimo autorizzato con carico (MMAC)	1500	1514	1538	1562	1562	1586	1576	1602
Massa massima con rimorchio frenato	980	980	1100	1100	1100	1100	1100	1100

(1) Consumi ed emissioni omologati secondo le normative vigenti. (2) WLTP (Worldwide Harmonized Light Vehicles Test Procedures); questo nuovo protocollo consente di ottenere risultati molto più vicini a quelli osservati durante i viaggi giornalieri rispetto al protocollo NEDC. L'emissione di CO₂ è approvata secondo un metodo standard e regolamentare. Identico per tutti i produttori, consente di confrontare i veicoli tra loro.

	TCE 90	TCE 90 CVT	ECO-G 100	TCE 110
MOTORIZZAZIONE SANDERO STEPWAY				
Potenza fiscale(cv)	12	12	12	12
Carburante	Benzina (E10)	Benzina (E10)	Benzina (E10)/GPL	Benzina (E10)
Potenza massima kW CEE (cv) a regime massimo (giri/min)	67 a 4600-5000	67 a 4500-5000	GPL : 74 a 4600-5000 Benzina : 67 a 4800-5000	81 a 5000-5250
Coppia massima N m CEE a regime massimo (giri/min)	160 a 2100-3750	142 a 1750-3750	GPL : 170 a 2000-3500 Benzina : 160 a 2100-3750	200 a 2900-3500
Tipo di trasmissione	Manuale a 6 marce	Auto-CVT	Manuale a 6 marce	Manuale a 6 marce
Tipo d'iniezione			Iniezione turbo indiretta	
Cilindrata (cm ³)			999	
Numero di cilindri / valvole			3/12	
Norma antinquinamento			Euro 6 DFull	

TELAIO E STERZO

Dimensione pneumatici di riferimento	205/60 R16 92H			
Diametro sterzante tra marciapiedi (m)	10,39			
Sospensioni anteriori	Pseudo McPherson con braccio oscillante inferiore, sospensione a molla elicoidale con ammortizzatori idraulici telescopici e barra antirollio			
Sospensione posteriore	Assale semirigido con sospensione a molla a barra stabilizzatrice con ammortizzatori idraulici telescopici			

PERFORMANCE

			GPL	Essence		
Velocità massima (km/h)	172	163	177	173	180	
0-100 km/h (s)	12	14,2	11,9		10	
Ripresa : 80 /h - 120km/h (s)	In 4e 5e 6e	10,3 14,6 22,6	12,6	10,0 13,9 20,6	10,2 14,4 21,9	7,7 10,7 17,1

CONSUMI ED EMISSIONI⁽¹⁾

Protocollo d'omologazione	WLTP ⁽²⁾				
Capacità del serbatoio (l)	50	50	Benzina: 50 GPL: 40	50	
	Essential		Expression/Extreme		
Emissioni di CO ₂ (g/km) Best Case - Worst Case	126/128	129/140	114/115	130/130	124/126
Consumo ciclo misto (l/100 km) Best Case - Worst Case	5,6/5,6	5,7/6,2	7,4/7,4	5,8/5,8	5,5/5,6

VOLUMI E MASSE

	Essential		Expression/Extreme		Essential		Expression/Extreme	
Massa a vuoto minima in ordine di marcia (MVODM)	1077	1096	1113	1122	1134	1154	1098	1106
Massa a vuoto massimo in ordine di marcia (MVODM)	1119	1136	1143	1159	1160	1176	1130	1145
Peso totale circolante autorizzato (MTR)	2661	2678	2685	2701	2702	2718	2672	2687
Peso massimo autorizzato con carico (MMAC)	1561	1578	1585	1601	1602	1618	1572	1587
Massa massima con rimorchio frenato	1100	1100	1100	1100	1100	1100	1100	1100

(1) Consumi ed emissioni omologati secondo le normative vigenti. (2) WLTP (Worldwide Harmonized Light Vehicles Test Procedures): questo nuovo protocollo consente di ottenere risultati molto più vicini a quelli osservati durante i viaggi giornalieri rispetto al protocollo NEDC. L'emissione di CO₂ è approvata secondo un metodo standard e regolamentare. Identico per tutti i produttori, consente di confrontare i veicoli tra loro.

ACCESSORI

1. PORTABICI EXPERT 80 E BARRE TETTO IN ALLUMINIO

Barre tetto di facile installazione e utilizzo, ideali per il portabici per trasportare la bicicletta in maniera pratica e sicura.

2. TAPPETINI IN TESSUTO PREMIUM E SOGLIE DELLE PORTIERE ANTERIORI ILLUMINATE

Conferisci un tocco di classe e approfitta di una protezione totale del pavimento con la qualità dei tappetini in tessuto Premium Sandero. Le soglie con firma luminosa sottolineano con eleganza e modernità l'accesso all'abitacolo (vendute in coppia).

3. BRACCIOLE E PORTABEVANDE

Il bracciolo aumenta il comfort di guida e può essere sollevato e regolato in altezza.

4. SHARK ANTENNA

L'antenna è estremamente compatta e si integra alla perfezione nella linea del veicolo aggiungendo un tocco di modernità.

5. GANCIO DI TRAINO RIMOVIBILE

Ideale per l'utilizzo frequente, il gancio di traino rimovibile si smonta facilmente e senza dover ricorrere ad attrezzi, preservando così la linea del veicolo.

6. CARICATORE A INDUZIONE NELLA CONSOLLE CENTRALE

Ideale per ricaricare il telefono cellulare durante la guida. Ricarica induttiva, tramite semplice contatto con la base di ricarica. 100% comfort e semplicità!



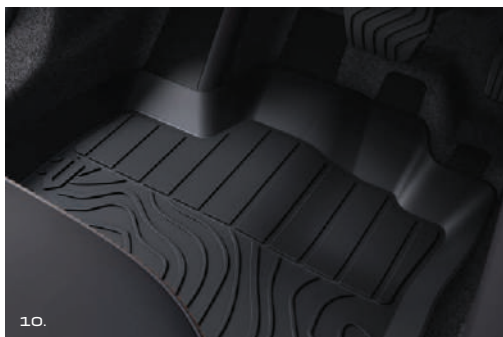

7. SOGLIA DEL BAGAGLIAIO IN ACCIAIO INOX

La soglia del bagagliaio in acciaio inox, pratica e disegnata su misura, protegge il paraurti e aggiunge al contempo un tocco di stile con la sua finitura spazzolata, che sottolinea il design robusto del veicolo

8. VASCA DEL BAGAGLIAIO

Si posiziona rapidamente adattandosi alla perfezione alla forma del baule e con i suoi bordi alti protegge efficacemente la moquette originale. È inoltre facile da estrarre e da pulire grazie alla struttura semirigida.

9. PROTEZIONE MODULARE EASYFLEX PER IL BAGAGLIAIO

Permette di proteggere tutta l'area di carico per trasportare oggetti particolarmente ingombranti. Versatile e impermeabile, la protezione si ripiega e si apre con facilità, adattandosi alla posizione dei sedili posteriori, anche quando sono ripiegati.

10. TAPPETINI IN GOMMA A BORDO RIALZATO

Grazie ai bordi rialzati e al disegno su misura, i tappetini in gomma, impreziositi dai motivi topografici, proteggono le superfici calpestabili dell'abitacolo. Sono facili da pulire e da fissare grazie alle apposite clip di sicurezza.

11. PARASPRUZZI ANTERIORI E POSTERIORI

La soluzione ideale per proteggere la parte inferiore della carrozzeria dagli schizzi di acqua, dal fango e dalla ghiaia.

DIMENSIONI

SANDERO

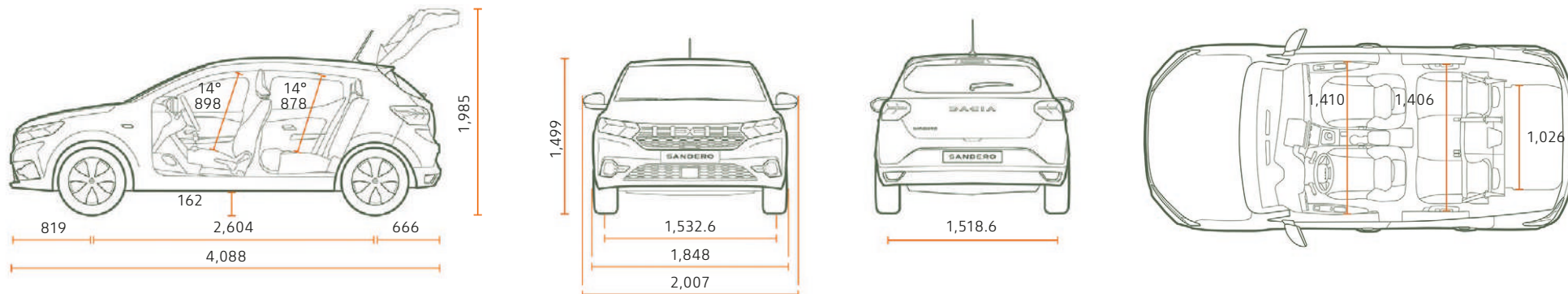

BAGAGLIAIO (in dm³ - norme VDA/Litri)

Volume minimo del bagagliaio (ISO 3 832)	328/410
Volume massimo del bagagliaio (ISO 3 832)	1,108/1,455
Volume sotto falso pavimento (ISO 3 832)	78

SANDERO STEPWAY

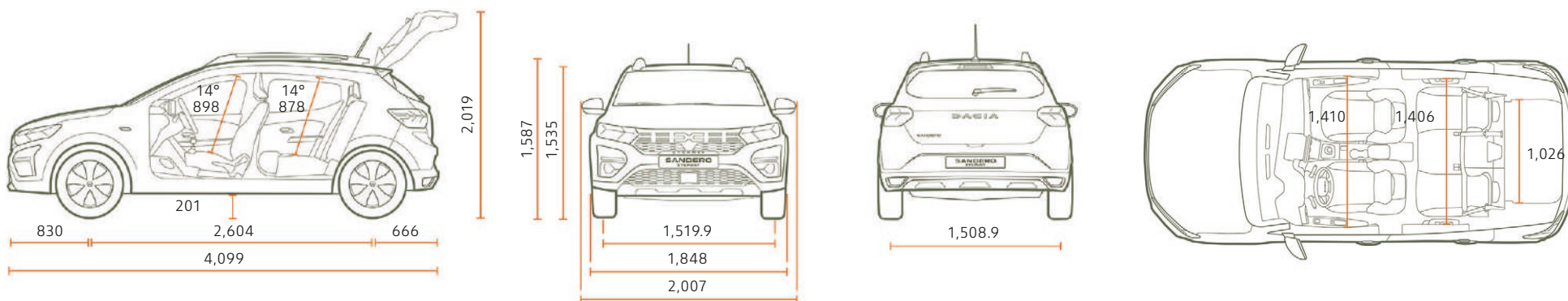

BAGAGLIAIO (in dm³ - norme VDA/Litri)

Volume minimo del bagagliaio (ISO 3 832)	328/410
Volume massimo del bagagliaio (ISO 3 832)	1,108/1,455
Volume sotto falso pavimento (ISO 3 832)	78

MUOVITI, VIAGGIA, DIVERTITI, QUESTO È LO SPIRITO DACIA!

In Dacia progettiamo veicoli pratici e robusti, con un occhio di riguardo per il prezzo. Modelli con uno stile inconfondibile, che però non si perdono in fronzoli, equipaggiati con le soluzioni tecnologiche più affidabili, il tutto a un prezzo imbattibile. Negli ultimi quindici anni abbiamo influenzato e dato una scossa al mercato automobilistico. Ti sembra incredibile? Non lo è. Il nostro segreto? Un equilibrio impeccabile tra semplicità, trasparenza e accessibilità. A partire dalla scelta del modello, passando al prezzo e quindi alla manutenzione, con Dacia tutto è chiaro e trasparente sin dal principio. Quando decidi di guidare Dacia sai che stai facendo la scelta migliore. Una scelta fondata sulla qualità, sull'affidabilità e sul design, ma anche sul comfort e soprattutto sul prezzo. Dacia ti offre la possibilità di acquistare un veicolo nuovo in grado di soddisfare tutte le tue esigenze. Quando decidi di guidare una Dacia non devi spendere tutti i tuoi soldi per il veicolo e questo significa che ti puoi concedere una bella vacanza oppure regalare a tua figlia la chitarra che ha sempre sognato. O più semplicemente puoi risparmiare.



**DACIA SANDERO
STREETWAY
& SANDERO
STEPWAY,
TUTTO
L'ESSENZIALE**





Le informazioni contenute nella presente brochure sono conformi alla descrizione dei veicoli alla data di stampa riportata in ultima di copertina. Questo documento è stato realizzato con riferimento alle pre-serie o prototipi. Nel quadro di una politica di miglioramento continuo del prodotto, DACIA si riserva il diritto in ogni momento di modificare le specifiche dei veicoli descritti. Queste modifiche - tenuto conto dei tempi tecnici per la realizzazione e distribuzione di brochure aggiornate - sono comunque notificate ai concessionari DACIA immediatamente, onde consentire a questi ultimi di poter rendere edotto il cliente prima dell'acquisto. Alcuni equipaggiamenti presentati potrebbero non essere disponibili (di serie, in opzione o come accessori). Vogliate pertanto consultare il vostro concessionario locale per ricevere i dati più aggiornati. A causa dei limiti tecnici di stampa, i colori riprodotti in questo documento possono differire leggermente dai colori reali delle vetture e degli interni e non sono contrattualmente vincolanti. Tutti i diritti sono riservati. La riproduzione in ogni forma o tramite qualsiasi mezzo, di parte o di tutta la presente pubblicazione è vietata, senza l'autorizzazione preventiva di DACIA.

Dacia raccomanda 

PUBLICIS - PHOTO CREDITS: MCMURPHY, © RENAULT MARKETING 3D-COMMERCE - GIUGNO 2023